

***steinau***

# Aluminium-Haustüren

Elegance und Classic



## Visionen

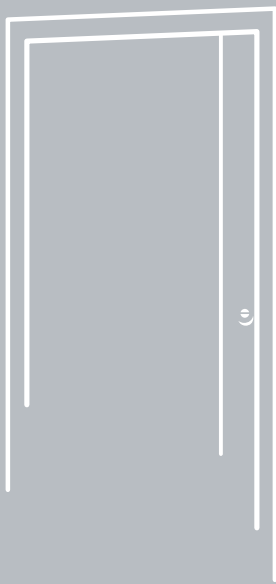

Die abgebildeten Farben und Oberflächen sind aus drucktechnischen Gründen nicht farbverbindlich.

Beschreibungen und Abbildungen entsprechen dem Zeitpunkt der Drucklegung. Änderungen und Irrtümer vorbehalten.

# Hier finden Sie schnell Ihre Haustür



Aleah Seite 26



Andrea Seite 25



Anna Seite 41



Annika Seite 37



Astrid Seite 34



Birte Seite 13



Eva Seite 45



Finnja Seite 22



Fiona Seite 32

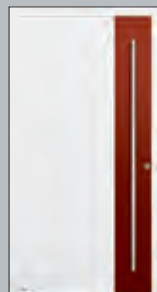

Frieda Seite 21



Greta Seite 21



Jana Seite 44



Lili Seite 35



Lina Seite 34



Linett Seite 40



Linja Seite 14



Linnea Seite 12



Lisa Seite 24



Marta Seite 20



Merle Seite 14



Mia Seite 35



Mila Seite 20

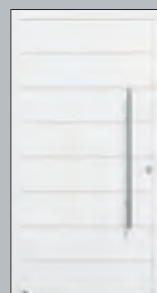

Mina Seite 25



Nele Seite 15



Ronja Seite 18



Sara Seite 25



Stella Seite 33



Svea Seite 29



Tabea Seite 8

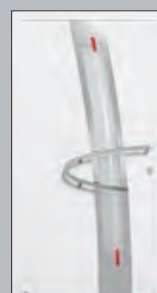

Talea Seite 34

# Die Modelle im Überblick



Carla Seite 35



Cora Seite 36



Daria Seite 29



Doro Seite 9



Elena Seite 38



Elisa Seite 39



Julia Seite 29



Julissa Seite 23



Kiara Seite 40



Lara Seite 28



Leila Seite 13



Liane Seite 27



Lola Seite 25



Madita Seite 18



Maja Seite 23



Malena Seite 23



Mandy Seite 28



Margo Seite 28



Nina Seite 45



Nora Seite 35



Paula Seite 9



Pia Seite 15



Rabea Seite 8



Romy Seite 28



Tiara Seite 34



Tina Seite 29



Vivian Seite 36



Mara Seite 66



Sina Seite 67

MÖGLICHE AUSSTATTUNGSVARIANTEN

■ Elegance Thermo

■ Elegance Thermo Hybrid

■ Elegance Plan Hybrid

■ Classic

## Die Konstruktionsvarianten

### Elegance Thermo ■

Die Konstruktion der Türen besteht aus einem vollflächig, PU-ausgeschäumten Aluminium-Türflügel und thermisch getrenntem, 82 mm Aluminium-Türrahmen. Dadurch wird der sehr gute Wärmedämmwert von bis zu  $0,88 \text{ W}/(\text{m}^2\cdot\text{K})$  erreicht und alle Anforderungen der Energiesparverordnung erfüllt. Elegance Thermo Haustüren erhalten Sie serienmäßig mit einbruchhemmender RC 3 Sicherheitsausstattung und 5-fach Sicherheitsschloss. Wählen Sie aus 57 Modellen Ihre Wunschhaustür.



### Elegance Thermo Hybrid ■

Die Elegance Thermo Hybrid Haustüren sind durch ein zusätzliches, pulverbeschichtetes Edelstahl-Blech noch formstabiler, auch bei großen Temperaturunterschieden auf der Außenseite. Serienmäßig ausgestattet mit 5-fach Sicherheitsschloss und beruhigender Sicherheitsausstattung, RC 4 bei Türen ohne Verglasung und RC 3 bei Türen mit Verglasung. Wählen Sie aus 53 Modellen Ihren Favoriten.



### Elegance Plan Hybrid ■

Die Elegance Plan Hybrid Haustüren zeichnet eine besonders elegante Türansicht aus. Bei dem planebenen Übergang vom Türblatt zum Türrahmen, auf der Innen- und Außenseite der Tür ist kein Versatz spürbar.

Hinzu kommen die hervorragende Wärmedämmung mit  $U_D$ -Werten bis zu ca.  $0,78 \text{ W}/(\text{m}^2\cdot\text{K})$ . und die serienmäßige RC 3 Sicherheitsausstattung. 12 elegante Türmodelle in 19 Vorzugsfarben stehen Ihnen bei der Elegance Plan Hybrid Haustür zur Wahl.



### Classic ■

Unsere Glas-Haustüren Classic bereiten Ihnen einen hellen und freundlichen Hauseingang mit einer soliden Ausstattung. Die Türen überzeugen durch das 80 mm dicke Aluminium-Türprofil und den thermisch getrennten 80 mm dicken Aluminium-Türrahmen und weisen so eine gute Wärmedämmung mit einem  $U_D$ -Werten bis zu ca.  $1,3 \text{ W}/(\text{m}^2\cdot\text{K})$  auf. Sie haben die Wahl zwischen 13 Standardgläsern, exklusiven Glas-Türmodellen und 19 Vorzugsfarben für die Rahmenkonstruktion.



Steinau Elegance und Classic  
Aluminium Haustüren

Wenn Elegance auf höchste Fertigungsqualität trifft, ist es bestimmt eine Steinau Haustür.

Mit diesem Katalog möchten wir Ihnen zeigen, worauf es bei Haustüren ankommt:  
Auf Ihren ganz persönlichen Geschmack, sonst nichts.

Lassen Sie sich auf den folgenden Seiten anregen und entdecken Sie Ihre Haustür.

Ihr Steinau Fachhändler berät Sie gern.



Steinau Haustüren werden ausschließlich in Deutschland gefertigt.

Mehr Information zu den Gestaltungs- und Ausstattungsoptionen finden Sie ab Seite 50.



### Tabea

Verkehrsweiß, RAL 9016,  
matt  
Edelstahl-Griff 214  
Edelstahl-Applikationen außen  
3-fach WSG:  
Parsol grau mattiert (ESG),  
mit 7 klaren Querstreifen  
 $U_D$ -Wert bis 0,9 W/(m<sup>2</sup>·K)



### Rabea

Verkehrsweiß, RAL 9016,  
matt  
Edelstahl-Griff 2122  
Edelstahl-Verglasungsrahmen außen  
3-fach WSG:  
Float mattiert  
mit 7 klaren Querstreifen  
 $U_D$ -Wert bis 0,9 W/(m<sup>2</sup>·K)





### Doro

Verkehrsweiß, RAL 9016,  
matt  
Edelstahl-Griff 2191  
Edelstahl-Applikation außen  
3-fach WSG:  
Float mattiert  
mit 7 klaren Streifen  
 $U_D$ -Wert bis  $0,9 \text{ W}/(\text{m}^2\cdot\text{K})$



### Paula

Verkehrsweiß, RAL 9016,  
matt  
Edelstahl-Griff 2188  
3-fach WSG:  
Float mattiert  
mit 7 klaren Streifen  
 $U_D$ -Wert bis  $0,9 \text{ W}/(\text{m}^2\cdot\text{K})$









## Linnea

Verkehrsweiß, RAL 9016,  
matt

Edelstahl-Griff 214

3-fach WSG:

Satinato

$U_D$ -Wert bis 0,9 W/(m<sup>2</sup>·K)





### Leila

Verkehrsweiß, RAL 9016,  
matt  
Edelstahl-Griff 2190  
3-fach WSG:  
Float mattiert  
 $U_D$ -Wert bis  $0,9 \text{ W}/(\text{m}^2\cdot\text{K})$



### Birte

Verkehrsweiß, RAL 9016,  
matt  
Edelstahl-Griff 2190  
3-fach WSG:  
Float mattiert  
mit klaren Streifen  
 $U_D$ -Wert bis  $0,9 \text{ W}/(\text{m}^2\cdot\text{K})$





### Merle

Verkehrsweiß, RAL 9016,  
matt  
Aluminium-Design-Griff 1155  
optional mit LED-Lichtleiste  
3-fach WSG:  
Float klar  
 $U_D$ -Wert bis  $0,9 \text{ W}/(\text{m}^2\cdot\text{K})$



### Linja

Verkehrsweiß, RAL 9016,  
matt  
Aluminium-Design-Griff 1155  
optional mit LED-Lichtleiste  
3-fach WSG:  
Float klar  
 $U_D$ -Wert bis  $0,9 \text{ W}/(\text{m}^2\cdot\text{K})$





Setzen Sie zusätzliche Akzente.  
Die Design-Griffe bieten Ihnen dazu  
viele Möglichkeiten. Anregende Beispiele  
finden Sie auf der Folgeseite.

### Nele

Anthrazitfarben CH 703,  
Feinstruktur, matt  
Aluminium-Design-Griff 1155  
optional mit LED-Lichtleiste  
 $U_D$ -Wert bis  $0,88 \text{ W}/(\text{m}^2 \cdot \text{K})$



### Pia

Verkehrsweiß, RAL 9016,  
matt  
Aluminium-Design-Griff 1144  
optional mit LED-Lichtleiste  
 $U_D$ -Wert bis  $0,88 \text{ W}/(\text{m}^2 \cdot \text{K})$





Design-Griff 1144  
Aluminium eloxiert  
Griffapplikation  
Decograin Golden Oak

## Elegant und effektiv Griffvarianten mit Licht

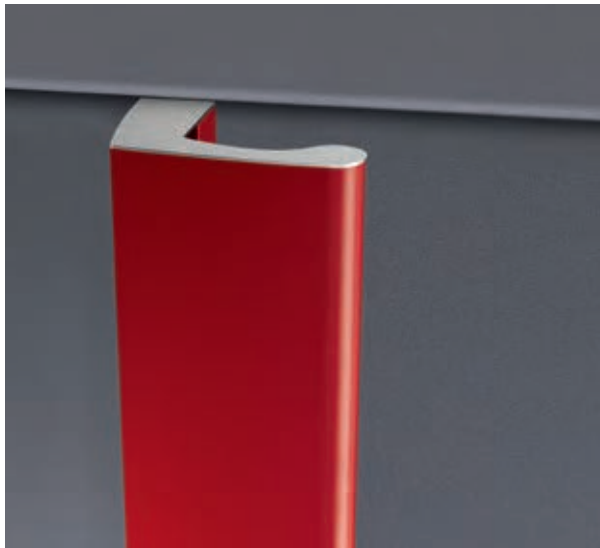

Design-Griff 1155 in Rubinrot, RAL 3003

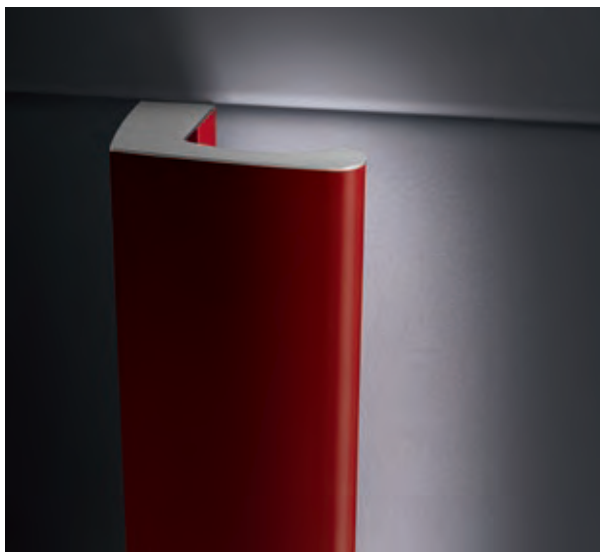

LED

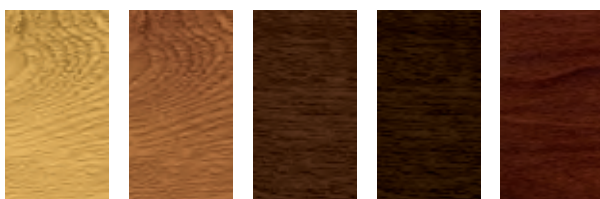

01

02

03

04

05



### Design Griffe 1144 und 1155

Die Design-Griffe 1144 und 1155 der Modelle Merle, Linja, Nele und Pia erhalten Sie in vielen Farben der RAL-Palette. Zusätzlich haben Sie beim Griff 1144 die Möglichkeit, die Griffapplikation mit Decograin Dekoren zu gestalten.

Beide Griffe sind auf Wunsch auch mit integrierter LED-Lichtleiste erhältlich.

- 01 Decograin Light Oak
- 02 Decograin Golden Oak
- 03 Decograin Dark Oak
- 04 Decograin Night Oak
- 05 Decograin Rosewood



LED



LED



### Ronja

Verkehrsweiß, RAL 9016,  
matt  
Aluminium-Design-Griff 1166  
optional mit LED-Spotlight  
3-fach WSG:  
Satinato  
U<sub>D</sub>-Wert bis 0,9 W/(m<sup>2</sup>·K)



### Madita

Verkehrsweiß, RAL 9016,  
matt  
Aluminium-Design-Griff 1166  
optional mit LED-Spotlight  
U<sub>D</sub>-Wert bis 0,88 W/(m<sup>2</sup>·K)

### Taimi

gleiche Ausstattung wie Madita  
mit Rechteckblendrahmen RB70



Schlicht und elegant.  
Aluminium-Design-Griff 1166  
mit integriertem LED-Spotlight  
in Weißaluminium, RAL 9006,  
Befestigungsprofil in Türfarbe.



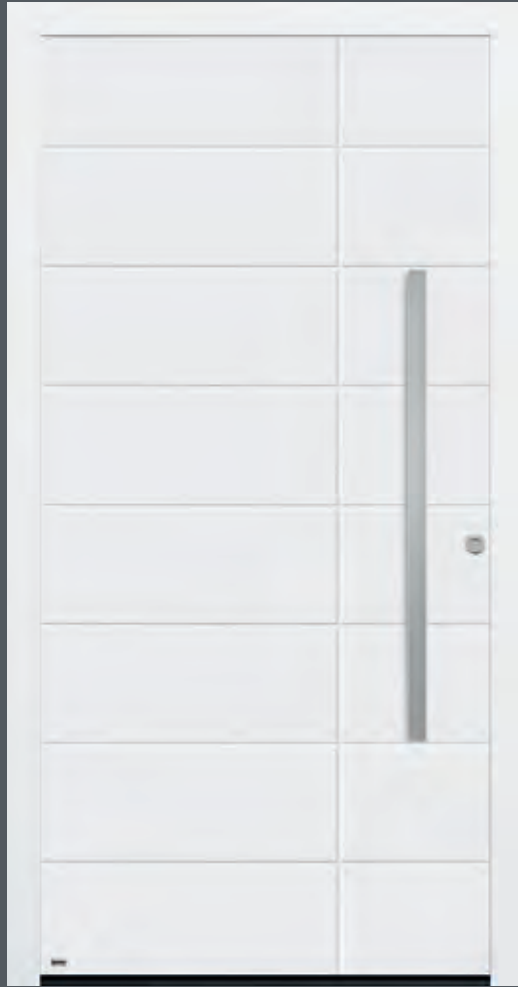

Alle Haustüren  
und Seitenteile bis  
zu einer Höhe von  
2500 mm

### Mila

Verkehrsweiß, RAL 9016,  
matt  
Edelstahl-Griff 2180  
 $U_D$ -Wert bis  $0,88 \text{ W}/(\text{m}^2 \cdot \text{K})$



### Marta

Verkehrsweiß, RAL 9016,  
matt  
Edelstahl-Griff 2180  
 $U_D$ -Wert bis  $0,88 \text{ W}/(\text{m}^2 \cdot \text{K})$





### Frieda

Verkehrsweiß, RAL 9016, matt  
Edelstahl-Griff 2130  
flächendbündige Farbapplikation außen  
Rubinrot, RAL 3003, matt  
 $U_D$ -Wert bis 0,88 W/(m<sup>2</sup>·K)



### Greta

Verkehrsweiß, RAL 9016,  
matt  
Edelstahl-Griff 2130  
flächendbündige Farbapplikation außen  
Anthrazitgrau, RAL 7016, matt  
 $U_D$ -Wert bis 0,88 W/(m<sup>2</sup>·K)





## Finnja

Graualuminium, RAL 9007,  
Feinstruktur, matt  
Edelstahl-Griff 214  
3-fach WSG:  
Float mattiert  
mit 5 klaren Streifen,  
U<sub>D</sub>-Wert bis 0,9 W/(m<sup>2</sup>·K)





### Maja

Verkehrsweiß, RAL 9016,  
matt  
Edelstahl-Griff 213  
3-fach WSG:  
Pave weiß  
U<sub>D</sub>-Wert bis 0,9 W/(m<sup>2</sup>·K)



### Malena

Verkehrsweiß, RAL 9016,  
matt  
Edelstahl-Griff 214,  
3-fach WSG:  
Satinato  
U<sub>D</sub>-Wert bis 0,9 W/(m<sup>2</sup>·K)



### Finnja

Verkehrsweiß, RAL 9016,  
matt  
Edelstahl-Griff 214  
3-fach WSG:  
Float mattiert  
mit 5 klaren Streifen  
U<sub>D</sub>-Wert bis 0,9 W/(m<sup>2</sup>·K)



### Julissa

Verkehrsweiß, RAL 9016,  
matt  
Edelstahl-Griff 214  
3-fach WSG:  
Float mattiert  
mit 7 klaren Streifen  
U<sub>D</sub>-Wert bis 0,9 W/(m<sup>2</sup>·K)





## Lisa

Verkehrsweiß, RAL 9016,  
matt  
Edelstahl-Griff 214  
U<sub>D</sub>-Wert bis 0,88 W/(m<sup>2</sup>·K)



Die Modelle Lisa und  
Mina erhalten Sie außen  
mit angepasster Sicken-  
aufteilung, ansichtsgleich  
zu den Steinau Sectional-  
toren mit M- und L-Sicke.

Haustür und  
Garagen-Sectionaltor  
perfekt aufeinander  
abgestimmt

Modelle Lisa und Mina



### Sara

Verkehrsweiß, RAL 9016,  
matt  
Edelstahl-Griff 213  
 $U_D$ -Wert bis 0,88 W/(m<sup>2</sup>·K)



### Andrea

Verkehrsweiß, RAL 9016,  
matt  
Edelstahl-Griff 2188  
 $U_D$ -Wert bis 0,88 W/(m<sup>2</sup>·K)

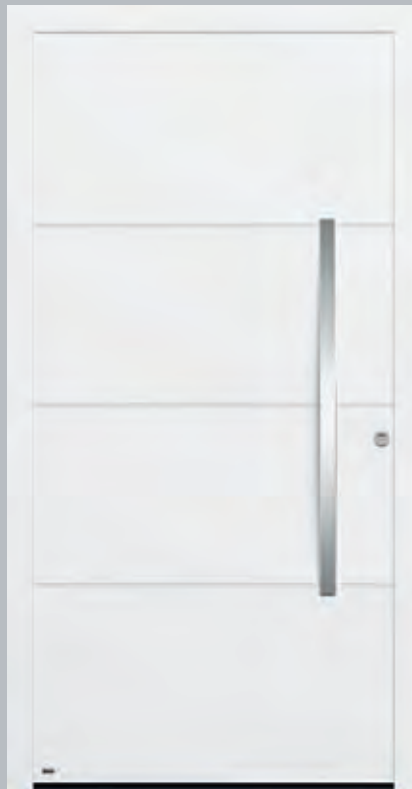

### Mina

Verkehrsweiß, RAL 9016,  
matt  
Edelstahl-Griff 214  
 $U_D$ -Wert bis 0,88 W/(m<sup>2</sup>·K)



### Lola

Verkehrsweiß, RAL 9016,  
matt  
Edelstahl-Griff 2125  
 $U_D$ -Wert bis 0,88 W/(m<sup>2</sup>·K)





## Aleah

Verkehrsweiß, RAL 9016,  
matt  
Edelstahl-Griff 2196  
Leicht vertiefte,  
waagerechte und senkrechte  
Edelstahl-Lisenen außen  
Farbapplikation außen  
Schiefergrau, RAL 7015,  
matt  
U<sub>D</sub>-Wert bis 0,88 W/(m<sup>2</sup>·K)



Modell Aleah  
mit eleganten  
Edelstahl-Lisenen





## Liane

Verkehrsweiß, RAL 9016,  
matt  
Edelstahl-Griff 2196  
flächenbündige  
Farbapplikation außen  
Fenstergrau, RAL 7040,  
matt  
U<sub>D</sub>-Wert bis 0,88 W/(m<sup>2</sup>·K)





### Mandy

Verkehrsweiß, RAL 9016,  
matt  
Edelstahl-Griff 213  
 $U_D$ -Wert bis 0,88 W/(m<sup>2</sup>·K)



### Romy

Verkehrsweiß, RAL 9016,  
matt  
Edelstahl-Griff 2179  
flächenbündige Edelstahl-  
Applikation außen  
 $U_D$ -Wert bis 0,88 W/(m<sup>2</sup>·K)



### Margo

Verkehrsweiß, RAL 9016,  
matt  
Edelstahl-Griff 213  
3-fach WSG:  
Ornamentglas Pave  
 $U_D$ -Wert bis 0,9 W/(m<sup>2</sup>·K)



### Lara

Verkehrsweiß, RAL 9016,  
matt  
Edelstahl-Griff 213  
Edelstahl-Applikation außen  
3-fach WSG:  
Ornamentglas Pave  
 $U_D$ -Wert bis 0,9 W/(m<sup>2</sup>·K)





### Daria

Verkehrsweiß, RAL 9016,  
matt  
Edelstahl-Griff 2124  
Edelstahl-Applikation außen  
3-fach WSG:  
Reflo mit Sandstrahlmotiv  
 $U_D$ -Wert bis 0,9 W/(m<sup>2</sup>·K)



### Svea

Verkehrsweiß, RAL 9016,  
matt  
Edelstahl-Griff 2124  
Edelstahl-Applikation außen  
3-fach WSG:  
Reflo mit echtem  
waagerechten Rillenschliff,  
Innen VSG PSA  
mit Sandstrahlung  
 $U_D$ -Wert bis 1,1 W/(m<sup>2</sup>·K)



### Tina

Verkehrsweiß, RAL 9016,  
matt  
Edelstahl-Griff 2124  
Edelstahl-Applikation außen  
3-fach WSG:  
Parsol, grau mattiert (ESG)  
mit 7 klaren Querstreifen,  
 $U_D$ -Wert bis 0,9 W/(m<sup>2</sup>·K)



### Julia

Verkehrsweiß, RAL 9016,  
matt  
Edelstahl-Griff 2124  
Edelstahl-Applikation außen  
3-fach WSG:  
Parsol, grau mattiert (ESG)  
mit 7 klaren Querstreifen  
 $U_D$ -Wert bis 0,9 W/(m<sup>2</sup>·K)







Lara  
Verkehrsweiß, RAL 9016,  
matt  
Edelstahl-Griff 213  
Edelstahl-Applikationen außen  
3-fach WSG, klar





## Fiona

Fenstergrau, RAL 7040,  
matt

Edelstahl-Griff 2180

3-fach WSG:

Float mattiert

mit 7 klaren Streifen

U<sub>D</sub>-Wert bis 0,9 W/(m<sup>2</sup>·K)





## Stella

Verkehrsweiß, RAL 9016,  
matt  
Edelstahl-Griff 2196  
U<sub>D</sub>-Wert bis 0,88 W/(m<sup>2</sup>·K)



NEU  
Modell Stella  
in nostalgischem  
Landhausstil



### Talea

Verkehrsweiß, RAL 9016, matt  
Edelstahl-Griff 2128  
Edelstahl-Applikation außen  
3-fach WSG:  
Float teilmattiert  
mit klarem Streifen  
und Farbstreifen in Rot,  
optional in Grün, Blau  
oder Gelb möglich  
 $U_D$ -Wert bis 0,9 W/(m<sup>2</sup>·K)



### Lina

Verkehrsweiß, RAL 9016, matt  
Aluminium-Griff 1129 Silber  
oder RAL nach Wahl  
3-fach WSG: Reflo mattiert  
mit echtem Rillenschliff  
 $U_D$ -Wert bis 0,9 W/(m<sup>2</sup>·K)



### Astrid

Verkehrsweiß, RAL 9016, matt  
Edelstahl-Griff 2127  
Edelstahl-Verglasungs-  
rahmen außen  
3-fach WSG:  
Parsol grau mattiert  
mit 4 klaren Streifen  
 $U_D$ -Wert bis 0,9 W/(m<sup>2</sup>·K)



### Tiara

Verkehrsweiß, RAL 9016, matt  
Edelstahl-Griff 214  
3-fach WSG:  
Float mattiert  
mit 4 klaren Streifen  
 $U_D$ -Wert bis 0,9 W/(m<sup>2</sup>·K)





### Carla

Verkehrsweiß RAL 9016,  
matt  
Edelstahl-Griff 213  
3-fach WSG: Außenscheibe  
VSG klar/teilmattiert  
Satinato  
mit 7 matten Streifen  
 $U_D$ -Wert bis 1,1 W/(m<sup>2</sup>·K)



### Lili

Verkehrsweiß RAL 9016,  
matt  
Edelstahl-Griff 213  
Edelstahl-Applikation außen  
3-fach WSG: Außenscheibe  
VSG klar/teilmattiert  
Satinato  
mit 7 matten Streifen  
 $U_D$ -Wert bis 1,1 W/(m<sup>2</sup>·K)

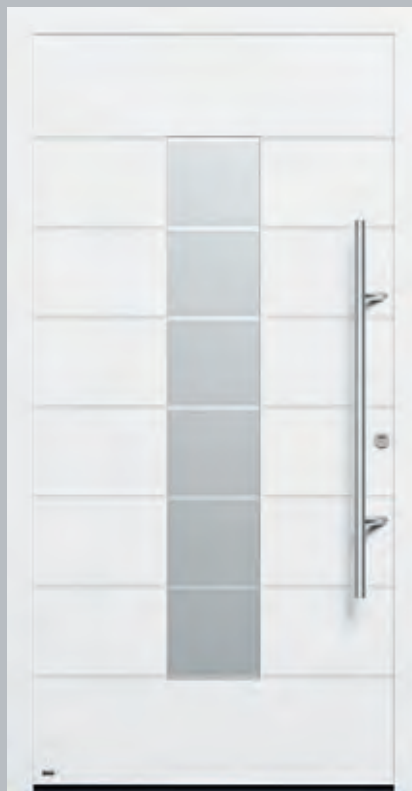

### Nora

Verkehrsweiß RAL 9016,  
matt  
Edelstahl-Griff 2187  
3-fach WSG: Satinato  
 $U_D$ -Wert bis 0,9 W/(m<sup>2</sup>·K)



### Mia

Verkehrsweiß RAL 9016,  
matt  
Edelstahl-Griff 214  
3-fach WSG: Parsol  
grau mattiert (ESG)  
mit 7 klaren Querstreifen  
 $U_D$ -Wert bis 0,9 W/(m<sup>2</sup>·K)





### Cora

Verkehrsweiß, RAL 9016,  
matt  
Edelstahl-Griff 2123  
Edelstahl-Verglasungsrahmen außen  
3-fach WSG:  
Float mattiert  
mit 3 klaren Streifen  
 $U_D$ -Wert bis  $0,9 \text{ W}/(\text{m}^2\cdot\text{K})$



### Vivian

Verkehrsweiß, RAL 9016,  
matt  
Edelstahl-Griff 2125  
Edelstahl-Verglasungsrahmen außen  
3-fach WSG:  
Pave Weiß  
 $U_D$ -Wert bis  $0,9 \text{ W}/(\text{m}^2\cdot\text{K})$





## Annika

Verkehrsweiß, RAL 9016,  
matt  
Edelstahl-Griff 2126,  
Edelstahl-Applikation außen  
3-fach WSG:  
Außen VSG teilmattiert,  
im oberen Bereich mit Streifen,  
Mitte Float klar  
mit teilmattierten Streifen  
U<sub>D</sub>-Wert bis 1,1 W/(m<sup>2</sup>·K)





## Elena

Verkehrsweiß, RAL 9016,  
matt  
Design-Griff 1138  
Aluminium eloxiert  
Farbapplikation außen  
Schwarzbraun, RAL 8022,  
Feinstruktur, matt  
3-fach WSG:  
Reflo mattiert  
mit klarem Rand  
U<sub>D</sub>-Wert bis 0,9 W/(m<sup>2</sup>·K)

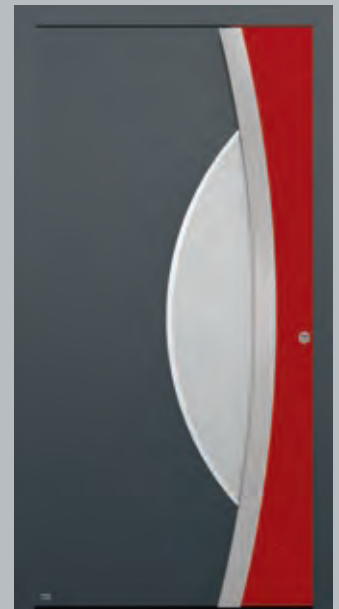

## Elena

Anthrazitfarben CH 703,  
Feinstruktur, matt  
Design-Griff 1138  
Aluminium eloxiert  
Farbapplikation außen  
Rubinrot RAL 3003,  
Feinstruktur, matt  
3-fach WSG:  
Reflo mattiert  
mit klarem Rand  
U<sub>D</sub>-Wert bis 0,9 W/(m<sup>2</sup>·K)





## Elisa

Verkehrsweiß, RAL 9016,  
matt  
Edelstahl-Griff 2135  
Farbapplikation außen  
Weißaluminium, RAL 9006,  
seidenglänzend  
U<sub>D</sub>-Wert bis 0,88 W/(m<sup>2</sup>·K)



Die Modelle Elena und  
Elisa bieten Ihnen viel  
Spielraum bei der  
farblichen Gestaltung.  
Wählen Sie Ihre  
individuelle Farbgebung  
bei Tür, Applikation  
und Zarge.



### Linett

Verkehrsweiß, RAL 9016,  
matt  
Edelstahl-Griff 2127  
Edelstahl-Applikation außen  
3-fach WSG:  
Außen VSG mattiert  
mit 11 klaren Streifen,  
Mitte Satinato  
 $U_D$ -Wert bis  $0,9 \text{ W}/(\text{m}^2\cdot\text{K})$



### Kiara

Anthrazitfarben CH 703,  
Feinstruktur, matt  
Edelstahl-Griff 2122  
Edelstahl-Applikation außen  
3-fach WSG:  
Außen VSG mattiert  
mit 11 klaren Streifen,  
Mitte Satinato  
 $U_D$ -Wert bis  $0,9 \text{ W}/(\text{m}^2\cdot\text{K})$





## Anna

Verkehrsweiß, RAL 9016,  
matt  
Edelstahl-Griff 2122  
Edelstahl-Applikation außen  
3-fach WSG:  
Float teilmattiert  
mit klaren Streifen  
und Farbstreifen in Rot,  
optional in Grün, Blau  
und Gelb möglich  
U<sub>D</sub>-Wert bis 0,9 W/(m<sup>2</sup>·K)





## Nele

Anthrazitfarben CH 703,  
Feinstruktur , matt  
Aluminium-Design-Griff 1155  
optional mit LED-Lichtleiste  
 $U_D$ -Wert bis  $0,88 \text{ W}/(\text{m}^2\cdot\text{K})$



Effektiv voll beleuchteter  
Eingangsbereich,  
Design-Griff 1155 mit  
optionaler LED-Lichtleiste.





## Jana

Verkehrsweiß, RAL 9016,  
matt

Edelstahl-Griff 213

3-fach WSG:

Reflo-

mit echten Rillenschliff-Kreuzen  
zum Scheibenzwischenraum

U<sub>D</sub>-Wert bis 1,0 W/(m<sup>2</sup>·K)





### Eva

Verkehrsweiß, RAL 9016,  
matt  
Edelstahl-Griff 212  
3-fach WSG:  
Ornamentglas Silk  
 $U_D$ -Wert bis  $0,9 \text{ W}/(\text{m}^2\cdot\text{K})$



### Nina

Verkehrsweiß, RAL 9016,  
matt  
Edelstahl-Griff 213  
3-fach WSG:  
Reflo mit echten  
Rillenschliff-Quadraten  
 $U_D$ -Wert bis  $1,0 \text{ W}/(\text{m}^2\cdot\text{K})$







Ton in Ton und  
farblich abgestimmt,  
die freistehende  
Steinau  
Briefkastenanlage

Jana  
Braunrot, RAL 3011,  
matt  
3-fach WSG:  
Reflo mattiert mit echten  
Rillenschliff-Kreuzen  
zum Scheibenzwischenraum







02

Alle Elegance Türmodelle erhalten Sie auf Wunsch mit attraktiven Seitenteilen, einseitig rechts, links oder beidseitig in Breiten von 300 bis 1600 mm.

Die Haustüren und Seitenteile sind bis zu einer maximalen Höhe von 2500 mm lieferbar.

Über die vielen individuellen Ausstattungsmöglichkeiten informiert Sie Ihr Steinau Fachhändler.

Bei Elegance Thermo und Elegance Hybrid Haustüren sind auch Modellfüllungen in den Seitenteilen möglich.



03

01 Finnja  
Steingrau, RAL 7030,  
Feinstruktur, matt



02 Fiona  
Verkehrsweiß, RAL 9016,  
matt



03 Mandy  
Anthrazitfarben CH 703,  
Feinstruktur, matt



# Gestalten Sie Ihre Traum-Haustür nach Ihren Vorlieben

## Seitenteile und Oberlichter

Alle Elegance Türmodelle erhalten Sie auf Wunsch mit attraktiven Seitenteilen, einseitig rechts, links oder beidseitig in Breiten von 300 bis 1600 mm. Oberlichter können in Kombination mit Seitenteilen oder separat eingesetzt werden.

## Gläser

Die Haustüren und Seitenteile werden serienmäßig mit den jeweils abgebildeten Glasarten geliefert. Über die vielen Möglichkeiten einer individuellen Verglasung informiert Sie Ihr Steinau Fachhändler.

## Farben und Oberflächen

Serienmäßig erhalten Sie die Elegance Thermo Haustüren auf der Außen- und Innenseite pulverbeschichtet, in Verkehrsweiß RAL 9016, matt. Oder Sie entscheiden sich für eine der 19 abgebildeten Vorzugsfarben für die Außenseite der Haustür, die Innenseite ist serienmäßig in Verkehrsweiß, RAL 9016, matt. Auf Wunsch erhalten Sie Ihre Haustür auch in allen Standard RAL-Farben, mit beidseitiger Farbbeschichtung sowie Farbkombinationen, z.B. außen und innen unterschiedliche RAL-Töne.



## Raumhohe Türen

Steinau Elegance Haustüren und Seitenteile erhalten Sie bis zu einer maximalen Höhe von 2500 mm.



## Blendrahmen setzen Akzente

Das serienmäßige Standard-Rahmenprofil ist nahezu flächenbündig mit der Türfüllung. Optional erhalten Sie es in einer Breite von 110 mm z.B. für den Einbau hinter der Öffnung. Der optionale «Rechteck» Blendrahmen verleiht der Haustür eine besonders markante Ansicht.

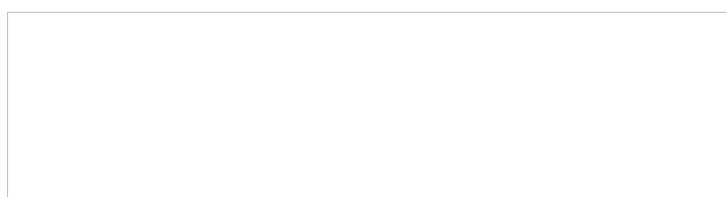
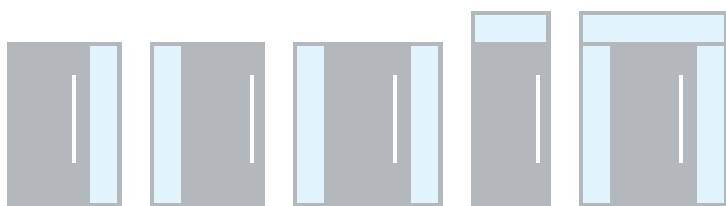

01



02

03

04

05

06

07



08

09

10

11

12

13



14

15

16

17

18

19

- 01 Verkehrsweiß, RAL 9016, hochglänzend
- 02 Weißaluminium, RAL 9006, seidenglänzend
- 03 Terrabraun, RAL 8028, matt
- 04 Fenstergrau, RAL 7040, matt
- 05 Anthrazitgrau, RAL 7016, matt
- 06 Moosgrün, RAL 6005, matt
- 07 Tannengrün, RAL 6009, matt
- 08 Rubinrot RAL 3003, matt
- 09 Schiefergrau, RAL 7015, matt
- 10 Steingrau, RAL 7030, matt
- 11 Lichtgrau, RAL 7035, matt
- 12 Anthrazitgrau, RAL 7016, Feinstruktur, matt
- 13 Steingrau, RAL 7030, Feinstruktur, matt
- 14 Quarzgrau, RAL 7039, Feinstruktur, matt
- 15 Cremeweiß, RAL 9001, Feinstruktur, matt
- 16 Graualuminium, RAL 9007, Feinstruktur, matt
- 17 Schiefergrau, RAL 7015, Feinstruktur, matt
- 18 Maronefarben, CH 607, Feinstruktur, matt
- 19 Anthrazitfarben CH 703, Feinstruktur, matt



01



02

- 01 Standard-Blendrahmen 70/110
- 02 Rechteck-Blendrahmen RB 70



Jede Steinau Haustür ist bereits mit einem zum Modell passenden Griff ausgestattet. Sie sind an einem alternativen Außengriff interessiert, dann sprechen Sie bitte mit Ihrem Steinau Fachhändler. Er berät Sie gern.

Qualität greifbar, in vielen Nuancen



- 01 2127 Edelstahl gebürstet
- 02 2125 Edelstahl gebürstet
- 03 214 Edelstahl gebürstet
- 04 213 Edelstahl mit Dekor-Mittelteil
- 05 2192 Edelstahl gebürstet
- 06 2193 Edelstahl mit Dekor-Mittelteil
- 07 2197 Edelstahl gebürstet  
mit integriertem Fingerscan
- 08 2197 Edelstahl poliert mit Dekor-Mittelteil  
und integriertem Fingerscan

+ mm += Achsmaß  
 ↳ mm → = Grifflänge



- 01 2180, 2122 (45° gedrehte Konsolen), 2188, 2191  
Edelstahl gebürstet
- 02 2186 Edelstahl gebürstet, vorgerüstet  
zur Aufnahme eines Fingerscans oder Codetasters
- 03 2194 Edelstahl gebürstet
- 04 2195 Edelstahl gebürstet
- 05 2177 Edelstahl gebürstet | auch für classic
- 06 2179 Edelstahl gebürstet | auch für classic

+ mm += Achsmaß  
— mm ⇨ = Grifflänge



+ mm + = Achsmaß  
 ⊥ mm ⊥ = Grifflänge

- 01 214 Edelstahl gebürstet | auch für classic
- 02 213 Edelstahl poliert mit Dekor-Mittelteil | auch für classic
- 03 212 Edelstahl gebürstet | auch für classic
- 04 211 Edelstahl poliert mit Dekor-Mittelteil | auch für classic
- 05 211 Edelstahl mit Dekor-Mittelteil
- 06 215 Edelstahl gebürstet | auch für classic
- 07 2121 Edelstahl gebürstet | auch für classic

# Hochwertige Ausstattung und exklusive Ansicht kennzeichnet alle Steinau Elegance Haustüren

Elegant, unverwechselbar und von hoher Fertigungsqualität

Mit einer Steinau Aluminium Haustür entscheiden Sie sich für hervorragende Produkt- und Gestaltungsqualität. Die bis ins kleinste Detail durchdachte Konstruktion und eine mustergültige Verarbeitung belohnen Sie mit einer Haustür an der Sie lange Freude haben.

Steinau Elegance Haustüren werden ausschließlich in Deutschland gefertigt.

**Alle Türanlagen sind Maßanfertigungen.**

Sehr robust und verwindungsstabil

Durch das schubfeste Aluminium-Verbundprofil sind Blend- und Flügelrahmen von besonders hoher Festigkeit. Der Türflügel ist durch die vollflächige PU-Hartschaumfüllung äußerst verwindungsstabil.

**Der Einbau erfolgt standardmäßig in der Öffnung.**

Behagliches Wohnklima bei jeder Außentemperatur

Die sehr guten Wärmedämmwerte erzielen die Elegance Haustüren durch ihre Bautiefe, die thermische Trennung bei Flügelprofil und Türrahmen sowie die 3-fache Dichtungsebene mit einer komplett umlaufenden Dichtung.

Elegance Haustüren erfüllen alle Anforderungen der Energieeinsparverordnung EnEV. Damit sind die Haustüren auch für den wärmebrückenfreien Einbau, z.B. bei Niedrigenergiehäusern, geeignet.

Edelstahl-Innendrucker

**Bei den Innendrückern können Sie aus fünf preisgleichen Varianten wählen.**

Drücker, Drückerrosette und Zylinderrosette sind aus matt gebürstetem Edelstahl.



2204



2205



2206



2207



2208

## Qualitätsmerkmale im Detail



- vollflächige Innenansicht wie bei Wohnraumtüren **1**
- hochqualitative, formschöne Edelstahl-Innendrücker **2**
- 3-fach Wärmeschutzverglasung mit beidseitigem Sicherheitsglas **3**
- manipulationsgeschützter Profilzylinder, ausgestattet mit einem Anti-Picking-System und Aufbohrschutz **4**
- serienmäßig hohe, zertifizierte Sicherheitsausstattung mit 5-fach Sicherheitsschloss **5**
- Sicherungsbolzen **6**
- dreidimensional einstellbare Bänder **7**
- optionale Innenansicht, mit harmonisch abgestimmter Quersickung wie bei Signum 15 Wohnraumtüren (nur bei geschlossenen Türmodellen erhältlich) **8**

Die Innenansicht der Steinau Elegance Haustüren vermittelt ein harmonisches Wohngefühl. Auf Wunsch lieferbare, verdeckt liegende Bänder können diesen Gesamteindruck weiter verstärken. Sie verfügen über eine Aushebelsicherung, sodass die Sicherungsbolzen auf der Bandseite entfallen.

Ihr Steinau Fachhändler berät Sie gern zu dieser und vielen weiteren Ausstattungsoptionen, wie dem integrierten Obentürschließer, der Schwellenabdeckung in EV1, der absenkbaren Bodendichtung und dem individuell einstellbaren Öffnungsbegrenzer. (ohne Abb.)

## Konstruktive Unterschiede



### Elegance Thermo Elegance Thermo *Hybrid*

- flächenbündiger Übergang vom Türblatt zum Türrahmen innen
- vollflächiger 73 mm Aluminium-Türflügel, Aluminium-/Edelstahl bei Elegance Thermo *Hybrid*, mit PU-Hartschaumfüllung und innenliegendem Flügelprofil
- thermisch getrenntes Aluminium- Flügelprofil
- thermisch getrennter 82 mm Aluminium-Türrahmen
- erhöhte Formstabilität auch bei großen Temperaturunterschieden, innen und außen
- erhöhte Flügelsteifigkeit durch pulverbeschichtetes Edelstahl-Blech auf der Außenseite (Elegance Thermo *Hybrid*)
- 3-fache Dichtungsebene mit einer komplett umlaufenden Dichtung
- $U_D$ -Wert bis zu ca. 0,88 W/(m<sup>2</sup>·K)



### Elegance Plan *Hybrid*

- flächenbündiger Übergang vom Türblatt zum Türrahmen innen und außen
- vollflächiger 82 mm Aluminium-/Edelstahl-Türflügel mit PU Hartschaumfüllung und innenliegendem Flügelprofil
- thermisch getrenntes Aluminium-Flügelprofil
- thermisch getrennter 82 mm Aluminium-Türrahmen
- hohe Formstabilität auch bei großen Temperaturunterschieden, innen und außen, durch pulverbeschichtetes Edelstahl-Blech auf der Außenseite
- 3-fache Dichtungsebene mit komplett umlaufender Dichtung
- $U_D$ -Wert bis zu ca. 0,78 W/(m<sup>2</sup>·K)

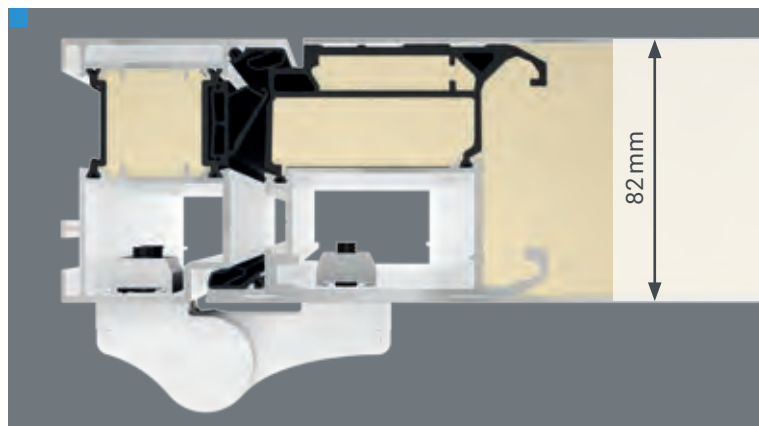
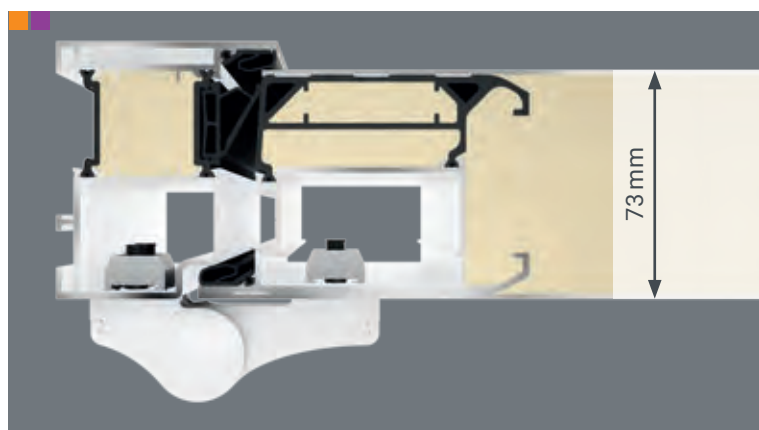



# Schutz vor ungebetenen Gästen durch serienmäßige Sicherheitsausstattung

## 3D-Bänder

Mit den formschönen dreidimensional verstellbaren Bändern lassen sich die Elegance Haustüren sehr genau justieren. Eine gut eingestellte Haustür ist optimal abgedichtet und fällt leicht und sicher ins Schloss.



## Zertifizierter Profilzylinder

Der nach DIN 18252/DIN EN 1303 zertifizierte Profilzylinder ist aufbohrgeschützt. Er bietet zudem eine Notfunktion: die Tür ist auch dann abschließbar, wenn von Innen ein Schlüssel steckt. Der Profilzylinder wird mit 5 Wendeschlüsseln geliefert.

## Sicherheitsrosette außen

Die Edelstahl-Außenrosette schützt den Profilzylinder gegen Aufbohren und Abdrehen. Besonders elegant mit der flächenbündig in das Türblatt eingelassenen Edelstahl-Sicherheitsrosette der Elegance Plan Hybrid Türen.



## Edelstahl-Schließbleche

Die Schließbleche vereinfachen das präzise Einstellen der Haustür.

## 5-fach Sicherheitsschloss serienmäßig

Schon in der Grundausstattung bieten Ihnen die Steinau Elegance Haustüren besten Einbruchschutz. Beim Abschließen schwenken 3 Stahl-Schwenkriegel mit 2 zusätzlichen Bolzenriegeln in die Edelstahl-Schließbleche. Die Schwenkriegel erschweren das Auseinanderziehen bzw. Aushebeln der Tür.



## Wahlweise Automatik-Schloss S5

Auf Wunsch erhalten Sie ohne Aufpreis das Automatik-Schloss S5, das Ihre Haustür automatisch verriegelt, wenn die Tür ins Schloss fällt. Natürlich können Sie Ihre Haustür zusätzlich auch weiterhin mit dem Schlüssel ver- und entriegeln.

## VDS geprüft und zertifiziert

Die Automatik-Schlösser S5 sind VDS geprüft und zertifiziert. Das bedeutet: Selbstverriegelnde Haustüren gelten im Einbruchfall als verriegelt und Ihre Ansprüche gegenüber Ihrer Hausratversicherung bleiben erhalten.

## Optionale Schlossvarianten für individuellen Bedienkomfort

### Automatik-Schloss S5 Comfort mit Kabelübergang KU 480

Bei diesem Schloss ermöglicht ein integrierter Elektromotor das Entriegeln der Tür durch externe Bedienelemente, wie z. B. Fingerscan, Codetaster oder Handsender. Dabei werden die Strom- und Datensignale durch ein Kabel im Türfalz vom Türrahmen zum Türblatt übertragen.

In der Urlaubszeit oder bei längerer Abwesenheit, lassen sich die Bedienelemente bzw. der Funk komplett abschalten.

Das Automatik-Schloss S5 Comfort ist vorgerüstet für den Anschluss an einen Taster bzw. an eine vorhandene Haussprechanlage und eignet sich dadurch besonders auch für Mehrfamilienhäuser.



Vorgerüstet für den Anschluss an eine Haussprechanlage

### Automatik-Schloss S5 Scan mit Kabelübergang KU 480

Öffnen Sie Ihre Haustür durch Ihren Fingerabdruck. Das Automatik-Schloss S5 Scan erkennt bis zu 150 Fingerabdrücke, die einfach ohne Computer eingelernt werden. Zudem können Sie neben dem Hautür-Schloss noch ein weiteres Gerät, z. B. die Außenbeleuchtung oder Ihren Steinau Garagentor-Antrieb, damit ansteuern.

### Automatik-Schloss S5 Code mit Kabelübergang KU 480

Öffnen Sie Ihre Haustür durch Ihren persönlichen Code. Bis zu 20 unterschiedliche Codes lassen sich einspeichern.



Eingebaut ins Türblatt



Integriert im Griff

### Automatik-Schloss S5 Smart mit Kabelübergang KU 480

Sie öffnen und schließen Ihre Haustür mit einem optionalen Handsender oder einer Smartphone-App. Der Einsatz der App erfordert ein optionales Gateway zur Anbindung an Ihr Heimnetzwerk. Mit dem Handsender bedienen Sie z. B. auch Ihr Steinau Garagen- oder Einfahrtstor.

**Die Funkbedienung S5 Smart kann auch für die Komfort-Pakete S5 Scan, S5 Code und S5 Touch Code zusätzlich installiert werden.**





## Automatik-Schloss S5 Bluetooth mit Kabelübergang KU 480

Noch komfortabler lässt sich Ihre Haustür über die benutzerfreundliche BlueSecur App auf Ihrem Smartphone ent- und verriegeln. Weitere Benutzerberechtigungen lassen sich, dauerhaft oder zeitbegrenzt, auf andere Smartphones übertragen. So hat z.B. jedes Familienmitglied seinen Haustür-Öffner.

## Automatik-Schloss S5 Touchcode mit Kabelübergang KU 480 und Bluetooth

Schlossvariante mit im Flügel eingelassenem Touchdisplay in schwarz, wahlweise mit Bluetooth-Funktion

**Die genannten, optionalen Schlossvarianten können, in Kombination mit verdeckt liegenden Bänder, auch mit verdeckt liegendem Kabelübergang geliefert werden.**



Im Türflügel eingelassenes Touchdisplay



Türantrieb als aufgesetzte Version



## Türantrieb Ecturn für den barrierefreien Zugang

Der optionale Türantrieb für die Elegance Haustüren ist in 2 Varianten lieferbar, in Türflügel und Rahmen integriert oder als aufgesetzte Version. Zusammen mit dem Automatik-Schloss lässt sich die Haustür damit bequem per Funk öffnen und schließen. Nur für nach Innen öffnende Türen einsetzbar.

Eine sinnvolle Option dazu ist die absenkbare Bodendichtung. Sie vereinfacht den barrierefreien, schwellenlosen Türdurchgang, ist schlagregendicht und überzeugt mit geringer Luftdurchlässigkeit.

## Elektronischer Türspion

Der optionale Türspion überwacht mit einer Weitwinkelkamera den kompletten Eingangsbereich.

Ihr Steinau Fachhandelspartner berät Sie gern.



Absenkbare Bodendichtung



Steinau Classic  
Aluminium Haustüren

Hell, freundlich und sicher,  
Hauseingänge mit vollverglasten  
Classic Haustüren.

Mit ihrer klaren Formensprache  
passen die Classic Haustüren zu  
allen Baustilen, ob als einzelnes  
Türelement oder als komplette  
Türanlage.

Steinau Classic  
Haustüren sind für  
den wärmebrücken-  
freien Einbau, z.B.  
bei Niedrigenergie-  
häusern, geeignet.

Viele Ausstattungsmöglichkeiten  
laden Sie dazu ein, Ihre Wunschtür  
individuell zu gestalten.

Ihr Steinau Fachhändler unterstützt Sie gern bei Planung,  
Aufmaß und Ausgestaltung.

# Solide Aluminium-Rahmenkonstruktion mit 3-fach Wärmeschutzverglasung

## Classic Haustüren

### Ideal nicht nur für Mehrfamilienhäuser

Die beiden vollflächig verglasten Türmodelle Mara und Sina lassen sich mit Seitenteilen, Oberlichtern und z.B. Briefkastenanlagen beliebig erweitern.

### Für Niedrigenergiehäuser geeignet

Die guten Wärmedämmwerte erzielen die Classic Haustüren durch die thermische Trennung bei Flügelprofil und Türrahmen, das 3-fach Wärmeschutzglas sowie die 2-fache Dichtungsebene mit einer komplett umlaufenden Dichtung.

Steinau Classic Haustüren erfüllen alle Anforderungen der Energieeinsparverordnung EnEV. Damit sind sie auch für den wärmebrückenfreien Einbau, z.B. bei Niedrigenergiehäusern, geeignet.

### Transparenz nach Ihrem Geschmack

Die optionalen Verglasungsvarianten eröffnen Ihnen viel Gestaltungsspielraum, von absolut klarem Durchblick über ganz oder teilweise Mattierungen bis zu Motivverglasungen beim Modell Mara. Bei den Glasfüllungen handelt es sich stets um 3-fach Wärmeschutzglas mit 8 mm Sicherheitsglas innen und außen.

### Sicherheit für alle Fälle

Mehr Einbruchschutz erhalten Sie mit dem optionalen RC2 Sicherheitspaket. Ihr Steinau Fachhändler berät Sie gern.

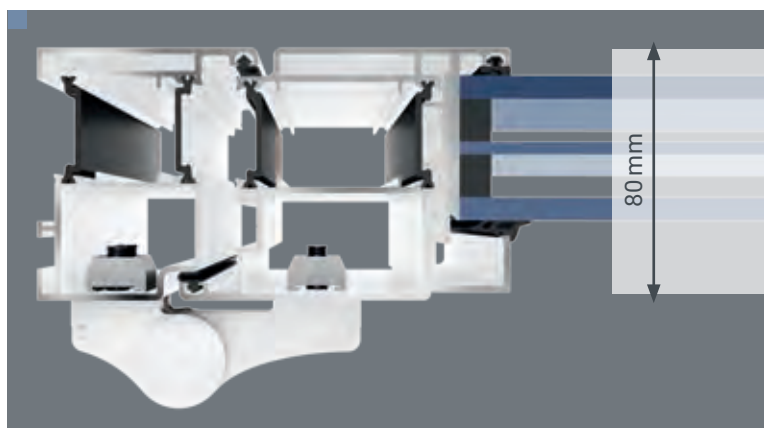

## Qualitätsmerkmale im Detail



- thermisch getrenntes Aluminium-Flügelprofil mit optionaler zusätzlicher Wärmedämmung **1**
- thermisch getrennter 80 mm Aluminium-Türrahmen **2**
- Aluminium-Innendrücker **3**
- 3-fach Wärmeschutzglas (WSG) mit 8 mm Sicherheitsglas innen und außen, optional als 2-fach Wärmeschutzverglasung **4**
- eckige Glasleisten, stumpf gestoßen **5**
- 2-fache Dichtungsebene **6**
- serienmäßig hohe, zertifizierte Sicherheitsausstattung mit 5-fach Sicherheits Schloss **7**
- manipulationsgeschützter Profilzylinder **8**
- dreidimensional einstellbare Bänder **9**



Briefkastenanlagen und Briefdurchwürfe liefert Steinau mit hochwertiger Edelstahlblende und wärmegeämmter Aluminium-Panelfüllungsplatte – für den einfachen Einbau ohne aufwändige Maurerarbeiten.



## Mara

Verkehrsweiß, RAL 9016,  
matt  
Edelstahl-Griff 213,  
3-fach WSG:  
Ornamentglas Mastercarré  
 $U_D$ -Wert bis  $1,5 \text{ W}/(\text{m}^2 \cdot \text{K})$





## Mara

Verkehrsweiß, RAL 9016,  
matt  
Edelstahl-Griff 213,  
Tür und Seitenteil  
mit Mara 4  
3-fach WSG:  
Motivglas außen VSG klar  
mit 25 mattierte Streifen,  
in der Mitte Stopsol grau  
mit 26 mattierte Streifen,  
innen VSG klar  
 $U_D$ -Wert bis 1,5 W/(m<sup>2</sup>·K)



## Sina

Fenstergrau, RAL 7040,  
matt  
Edelstahl-Griff 213,  
Tür und Seitenteil:  
3-fach WSG,  
Ornamentglas Mastercarré  
 $U_D$ -Wert bis 1,5 W/(m<sup>2</sup>·K)



Weitere Modellverglasungen  
auf den Folgeseiten.



### Modell Mara 2

Türrahmen  
Anthrazitgrau  
RAL 7016, matt

Modellglas:  
Mitte mit 7 matten  
Streifen, innen Parsol grau,  
mattiert mit klaren Streifen  
 $U_D$ -Wert bis  $1,5 \text{ W}/(\text{m}^2\cdot\text{K})$

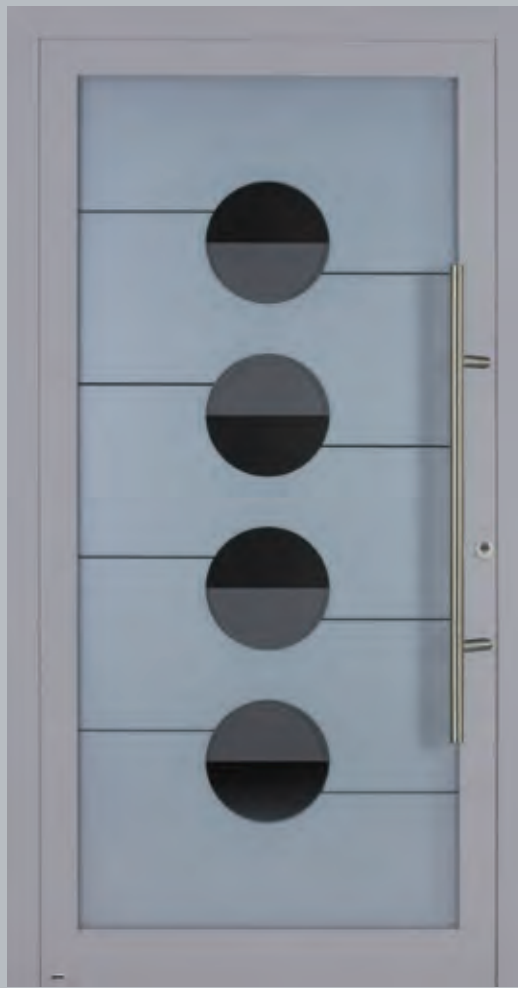

### Modell Mara 5

Türrahmen  
Weißaluminium  
RAL 9006, seidenglänzend

Modellglas:  
außen mattiert mit  
4 klaren Kreisen und 8 klaren Streifen,  
innen Stopsol grau mit  
4 matten Halbkreisen  
 $U_D$ -Wert bis  $1,5 \text{ W}/(\text{m}^2\cdot\text{K})$





Bei den abgebildeten Glasfüllungen handelt es sich stets um eine 3-fach Wärmeschutzverglasung (WSG) mit 8 mm Sicherheitsglas (VSG) außen und innen.

Über die darüberhinaus möglichen Verglasungen bei Seitenteilen oder Oberlichtern informiert Sie gern Ihr Steinau Fachhändler.

### Modell Mara 7

Türrahmen  
Anthrazitfarben CH 703  
Feinstruktur, matt

Modellglas:  
außen mit mattierte Rechtecken,  
innen Reflo mit mattierter Sichel  
und 8 mattierte Streifen  
 $U_D$ -Wert bis  $1,5 \text{ W}/(\text{m}^2 \cdot \text{K})$



### Modell Mara 8

Türrahmen  
Verkehrsweiß  
RAL 9016, matt

Modellglas:  
außen mattiert mit  
9 klaren Streifen, innen Parsol  
grau mattiert mit 9 klaren Streifen  
 $U_D$ -Wert bis  $1,5 \text{ W}/(\text{m}^2 \cdot \text{K})$





***steinau***

Das Durchschnittliche  
gibt der Welt ihren Bestand.  
Das Außergewöhnliche  
ihren Wert. Oscar Wilde



*Ihr Bauelemente-Partner.  
Kompetent, schnell, zuverlässig.  
Überall in Deutschland.*

**STEINAU KG**  
Im Ohl 14 b  
59757 Arnsberg-Neheim

**NIEDERLASSUNG ARNSBERG**  
Im Ohl 14 b  
59757 Arnsberg-Neheim

**NIEDERLASSUNG BERLIN**  
Ahornstraße 7  
Gewerbegebiet an der B 101  
14959 Trebbin-Thyrow

**NIEDERLASSUNG FRANKFURT**  
Neuweg 6  
64521 Groß-Gerau-OT Dornberg

**NIEDERLASSUNG GOTHA**  
Am Marbach 2  
Gewerbegebiet  
99869 Tüttleben

**NIEDERLASSUNG HAMBURG**  
Storchenweg 13  
Gewerbegebiet Ost  
21217 Seevetal-Meckelfeld

**NIEDERLASSUNG KOBLENZ**  
Lohmannstraße 23  
Gewerbepark an der B 9  
(Abf. Andernach Süd)  
56626 Andernach

**NIEDERLASSUNG LEIPZIG**  
Am Stockweg 6  
04668 Grimma

**NIEDERLASSUNG MÜNCHEN**  
Gewerbering 9  
82140 Olching

**NIEDERLASSUNG NÜRNBERG**  
Weinhütten 8  
91330 Eggolsheim

**NIEDERLASSUNG STUTTGART**  
Mühlbachstraße 4  
71522 Backnang-Waldrems

**NIEDERLASSUNG WÜLFRAITH**  
Fortunastraße 4  
Gewerbegebiet Fliethe  
42489 Wülfrath

